

FARESIN

FH930

FH930

Teleskoplader der »9-Meter Klasse«





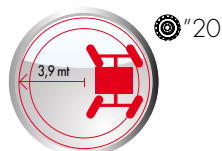
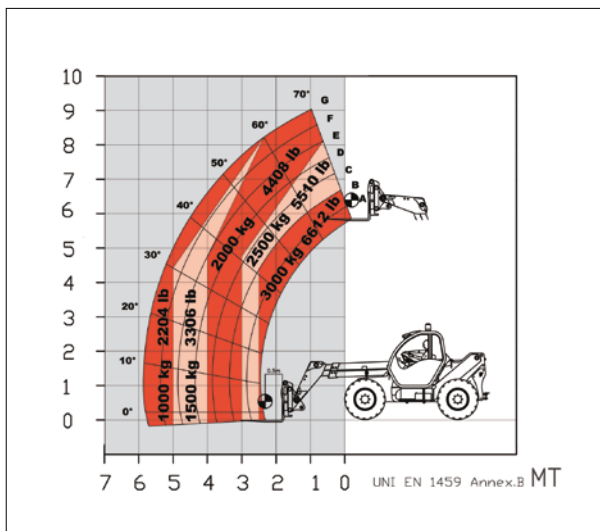
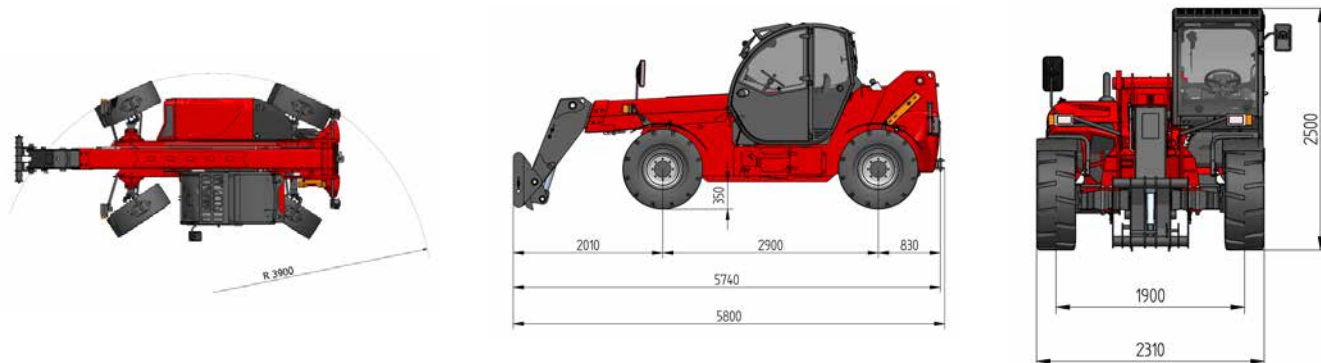











FH930





BASIC-Ausführung

Unten stehend finden Sie die technischen Daten der BASIC-Ausführung. Weitere passende Ausstattungen entnehmen Sie bitte der Broschüre „Anbaugeräte, Zubehör und Ausstattungsmerkmale“.

 HUBKRAFT UND SCHWENKBEREICH	
Maximal (LSP 500 mm)	3000 kg
Bei horizontalem Ausschub (LSP 500 mm)	100 kg
Bei maximaler Höhe (LSP 500 mm)	2000 kg
Schwenkbereich mit Faresinaufnahme	140°
 MAXIMALE HUBHÖHE	
	9 m
 BETRIEBSGEWICHT	
	8230 kg
 MOTOR	
Zylinder	4
Leistung	75 KW/102 PS
Drehmoment	390 Nm / 1250 Upm
 ANTRIEB	
Hydrostatischer Fahrtrieb mit 4 Gängen (2x hydraulisch / 2x mechanisch)	
Höchstgeschwindigkeit	32 Km/h
 ACHSEN	
Starre Vorderachse, pendelnde Hinterachse, Planetengetriebe mit Enduntersetzung und selbstsperrendes Differential – Typ „Limited Slip“ 45%	
 .A  .B  .C	
 FASSUNGSVERMÖGEN TANK	
Hydrauliköl	100 L
Motoröl	12 L
Dieseltreibstoff	140 L
 HYDRAULIKANLAGE	
Nominalleistung/-druck der Anlage	110 L/min bei 250 bar
 RÄDER	
Standard	405/70-20
Optional (Maschinenhöhe +3 cm)	405/70-24
Optional (Maschinenhöhe +9 cm)	445/70-24R
 FAHRERHAUS	
Blue Sky (optional KING CAB), Joystick: Hebel mit 4 Tasten, manueller Verteiler mit elektro-hydraulischer Steuerung	
 SICHERHEITSSYSTEME	
Optische Überlastwarneinrichtung mit Fahrsperre bei Überlast, Start nur im Leerlauf, automatische Feststellbremse bei ausgeschaltetem Motor	